

**wiral**   
**SICHERHEITS-ROLLLADEN**

Design | Funktion | Sicherheit





## Wiral Sicherheitsrollladen aus stranggepresstem Aluminium – mehrfach zertifiziert

### Das Rollladenprogramm für die höchsten Ansprüche

„Nicht schon wieder ein Rollladen von Wiral“. Das ist das beste Kompliment an unsere Systeme, aus der Sicht eines Einbrechers. Wir sprechen hier vom Wiral Sicherheitskonzept – stranggepresstes Aluminium macht den Unterschied. Das gilt für alle Wiral Rollladen- und Rollgitter-Systeme.

Vervollständigt wird das Wiral Sicherheits-System durch die Wiral „Rollbox“, die Wiral „Laufschienen“, die patentierte automatische Wiral „Hochhebesicherung“ und die Wiral „Sicherungswinkel“.

Hiermit erfüllt Wiral die höchsten Qualitätsansprüche an Sicherheit, Funktionalität und Design.

Sie brauchen mehr Schutz für sich und Ihr Eigentum? Kein Problem, mit unserem „Safe Silent“ haben wir einen Rollladen mit den höchsten Sicherheitsansprüchen entwickelt. Dieser Rollladen ist durchschusshemmend nach Widerstandsklasse FB 2.



### Wir können auch Leise

Unsere Rollladen Systeme sind dank „Sweet-Einbettung“ und „Wiral Flock“, unserer flockbeschichteten Laufleisten, besonders geräuscharm in der Bedienung. Aber auch bei der Schalldämmung kann uns niemand etwas vormachen. Hier ist unser „Thermo Silent“ unschlagbar.

### Kann es auch ein bisschen mehr sein?

Wiral Rollladen gibt es bis zu einer Breite von 6 m. Das gibt Spielraum für Designlösungen, sowohl bei Raumteilern, wie auch bei großen Flächenfenstern.

Auch bei der Farbgebung haben Sie freie Auswahl. Wir liefern unsere Rollladen und Rollgitter auch nach Wunsch in hochwertiger Pulverbeschichtung, in 150 verschiedenen RAL-Farben sowie 4 Eloxal-Tönen. Unser Ziel: attraktive und funktionale Lösungen – Fragen Sie uns.

### Der linksrollende Rechtsroller

Der Wiral „Novum 37“ in der einbruchhemmenden „Mini-Box“, eine Wiral Sicherheits- und Designlösung auch zum Nachrüsten. Dank dem „Novum 37“ und seinem patentierten Profil mit dem Knick, schaffen wir in der Vorbautechnik die Optik eines Rechtsrollers.

### Wir können auch in Klein

Mit dem Wiral „Delta 27“ haben wir unseren Kleinen, der es durchaus in Stabilität und Steifigkeit mit den größeren Konstruktionen aufnehmen kann. Und das mit einem „Mini“-Ballendurchmesser.

### Sie brauchen einen Flächenschutz

Unser „Delta 55“, ein glattflächiges stranggepresstes Aluminium-Profil ohne Lichtschlitze ist in Kombination mit dem Wiral Sicherheitssystem Wiral Führungsschiene, Wiral Hochschiebesicherung und den Wiral Sicherungswinkeln geprüft und zertifiziert. Kombiniert mit Elementen der Wiral „Safe Grill“ Profile bekommen Sie den Durchblick.



### Machen Sie Ihr Haus sicherer

Integrieren Sie die Rollladenautomatik in Ihre Hausautomation, so können Sie entspannt in den Urlaub gehen und ihr Eigentum ist geschützt.

### Die filigranen Rollgitter von Wiral

Die stranggepressten Wiral Aluprofile, die optische und sicherheitstechnische Anforderungen an ein modernes Rollgitter im höchsten Maße erfüllen, sind Grundlage auch für unsere filigranen Rollgitter-Lösungen. Mit einer Profilhöhe von 76 mm auf 6 m Breite sucht unser „Grillenta“ Rollgitter seinesgleichen und bietet Belüftung und Durchsicht bei gleichzeitigem Schutz vor unbefugtem Betreten. Hier bekommen Sie Qualität, die überzeugt.

Der Wiral „Silenta Grill“, das konfektionierte Rollgitter, bietet mehr Sicherheit durch größere Flächenstabilität. Sie erhalten es mit symmetrischer oder versetzter Lochstanzung im Format von 80 x 41 mm. Die Lochbänder können mit Lichtbändern aus transparentem Polycarbonat oder mit Aluminiumlochbändern als Insektenschutz ausgestattet werden. Je nach Bedarf kombinieren Sie diesen als Schallschutz mit den „Thermo Silent“ Profilen oder mit der geräuscharmen Ausführung, dem Wiral „Silenta“ mit seinen außergewöhnlichen Aufwickeldaten und dem geräuscharmen Lauf durch die Wiral „Sweet-Einbettung“.



Wir haben ein Baukastensystem entwickelt, das sich individuell an ihre Ansprüche anpassen lässt.

### Qualität aus Baden-Württemberg

Unser Anspruch: „Wir sind erst zufrieden, wenn der Kunde zufrieden ist.“

Wiral produziert in Baden-Württemberg, wir sind ein Familienunternehmen, das jetzt in der dritten Generation weitergeführt wird. Unsere Systeme sind das Ergebnis einer konsequenten Weiterentwicklung, basierend auf unserem Qualitätsanspruch und der engen Zusammenarbeit mit den Monteuren, Architekten und Kunden.

Unsere persönliche Beratung ist unsere Stärke: Ob Hausbesitzer, Architekt oder Monteur, bei uns bekommen Sie die optimale Unterstützung für Planung und Umsetzung. Fragen Sie uns, wir beraten Sie gerne. So lässt sich die passende Lösung am schnellsten umsetzen.

Sie suchen einen Rollladenfachbetrieb vor Ort? Auch hier können wir Ihnen weiter helfen: Wir empfehlen Ihnen gerne einen qualifizierten Fachpartner bei Ihnen in der Nähe.

zwischen 40 % und 50 % der Einbruchsversuche passieren an Fenstertüren

zwischen 30% und 40 % der Einbruchsversuche finden an den Fenstern statt



unter 10 % werden im Kellerbereich unternommen

über 10 % finden an Haustüren statt

## Thema Sicherheit

### Sicherheitsklassen Was bedeuten diese?

Es ist einfach: Je höher die Widerstandsklasse, desto besser der Schutz. Welcher Einbrecher will schon durch langes und lautes Hantieren an einem Rollladen auffallen.

Die Wiral Rollläden sind zertifiziert in den Widerstandsklassen RC2 bis RC4 mit einer Widerstandszeit von bis zu 10 min.

Dazu hat Wiral mit dem „Safe Silent“ Profil noch eins daraufgesetzt: Es ist durchschusshemmend nach Widerstandsklasse FB2.



„Bei unserem Sicherungskonzept lassen wir Rollläden in der Regel außen vor“, hören wir von Beratern der Polizei. Hauptgrund: „Rollläden können Täter anziehen, denn heruntergelassen sind sie für Einbrecher ein sicheres Zeichen, dass niemand im Haus ist.“ Das Argument ist überholt.

Hier gilt es moderne Technik für angemessenen Schutz zu nützen. Eine intelligente Lösung ist es, die Rollladen-Automatik in eine Smart-Home Lösung zu integrieren. So kann ein Versuch an einem Rollladen zu manipulieren mehrere Sicherheitsschritte auslösen: Die anderen Rollläden fahren nach unten, das Licht im Haus oder im Garten geht an, der Eigentümer bekommt eine Mail, eine entsprechend installierte Kamera beginnt mit der Aufnahme oder eine Sirene wird ausgelöst.

Dazu gibt es folgende Aussage: „Wenn Einbrecher nach zwei bis drei Minuten nicht in einer Wohnung sind, suchen sie sich meist ein anderes Ziel“. Und hier haben wir bei unseren Wiral Sicherheitsrollläden angesetzt. Schon die Einbruchshemmung der RC2 Klasse hält bei professionellen Einbruchsversuchen 3 min. stand, womit eine erhöhte Abbruchrate deutlich zum Tragen kommt.

Bei Mehrfamilienhäusern sind neben der Haustüre die Fenster, sowie die Fenstertüren im Parterre besonders anfällig für Einbruchsversuche. Gekippte Fenster und Balkontüren im ersten Stock, wo sich in der Regel immer eine Aufstiegs-hilfe findet, sind genauso gefährdet. Auch hier ist ein Rollladen mit Hochhebesicherung eine gute Ergänzung, damit nicht eine fremde Person plötzlich in der Wohnung steht.

In diesen Bereichen ist es empfehlenswert bei den Rollläden auf geprüfte einbruchshemmende Modelle umzusteigen. Auch das Nachrüsten ist in der Regel kein Problem. Zum Teil reicht es, wenn der Behang ausgetauscht wird. Des weiteren können bessere Laufschielen, die Sicherungswinkel und eine Hochhebesicherung hier viel bewirken.

Betriebsgebäude sollten immer mit einbruchshemmenden Rollläden ausgestattet werden. Hier kann eine Automatik, die die Rollläden bei Dunkelheit runter fährt und ein Bewegungsmelder, der das Herablassen der Rollläden auslöst, sobald sich jemand von außen an einem Rollladen zu schaffen macht, gute Dienste leisten.





(Die Bezeichnung „WK“ für Widerstandsklassen wurde im Herbst 2011 durch „RC“ ersetzt.)



## Was kann ein Wiral Sicherheitsrollladen wirklich?

Wir haben unsere Rollladen Systeme prüfen lassen: Hier bekommen Sie eine Übersicht über die Prüfungsbedingungen und die Ergebnisse.

Getesteter Rollladen	Eingesetzte Werkzeuge	Widerstandsklasse
<b>Delta 27</b> <b>Delta 37</b> <b>Novum 37</b> <b>SE</b> <b>SE Therm</b> <b>Silenta</b> <b>Thermo Silent</b> <b>RollBox</b> Geprüfte Panzergrößen 2250 x 2500 mm  <b>Grillenta</b> Geprüfte Panzergröße 1250 x 2500 mm	<ul style="list-style-type: none"> <li>Diverse Klein-, und Standardwerkzeuge wie z.B.: Hammer, Messer, Haken, Draht, Durchschläge, Zangen, usw.</li> <li>1 Schraubendreher 260 / 10 mm</li> <li>1 Schraubendreher 375 / 16 mm</li> <li>1 Wasserpumpenzange 240 mm</li> <li>1 Rohrzange 240 mm</li> <li>Holz- und Kunststoffkeile 200 / 80 / 40 mm</li> <li>Messer mit Klinglänge von 50 mm</li> <li>Statische Belastung bis 3 KN</li> <li>Dynamische Belastung: Birnenförmiger Ledersack 30 kg, Fallhöhe 800 mm</li> </ul>	 <b>RC2</b> <b>3 min</b>
<b>Safe „D“</b> <b>Delta 55</b> Sowohl rechts- als auch linksrollend  Geprüfte Panzergröße: 2200 x 2500 mm	+ Zusätzlich eingesetzte Werkzeuge: <ul style="list-style-type: none"> <li>1 Kuhfuß Gesamtlänge 710 mm</li> <li>1 Schraubendreher 375 / 16 mm</li> <li>Dynamische Belastung: Birnenförmiger Ledersack 30 kg, Fallhöhe 1200 mm</li> </ul>	 <b>RC3</b> <b>5 min</b>
<b>Safe „V“</b> Geprüfte Panzergröße 2200 x 2500 mm	+ Zusätzlich eingesetzte Werkzeuge: <ul style="list-style-type: none"> <li>Hammer 1,25 kg</li> <li>Axt 350 mm</li> <li>Bolzenschneider 460 mm</li> <li>Meißel</li> <li>Stemmeisen</li> <li>Handsäge</li> <li>Miniatursäge</li> <li>Elektrische Bohrmaschine, max. 10 mm Bohrer</li> <li>Bleischere</li> <li>Statische Belastung bis 10 kN</li> </ul>	 <b>RC4</b> <b>10 min</b>
<b>Safe Silent</b>	Kaliber 9 mm Luger Geschwindigkeit 400 m/s +/- 10 m/s	DIN EN 1522 FB 2 N S <b>durchschusshemmend</b> Prüf-Nr.: DSM 01031

## Rollladensysteme von Wiral

Rollladensysteme mit Know-how. Nur stranggepresstes Aluminium kann die hohen Ansprüche erfüllen. Seit vielen Jahren entwickelt Wiral Sicherheitsrollladen mit System.



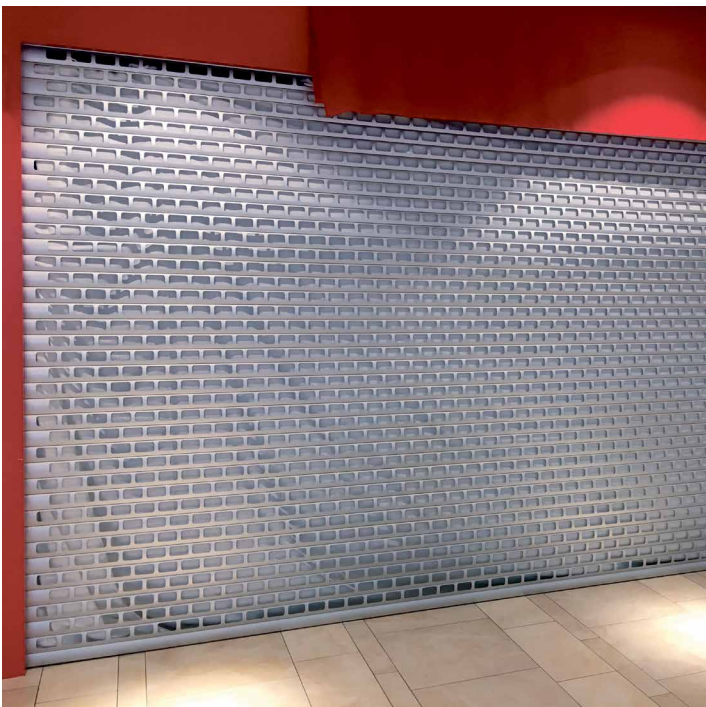

## Design, Funktion und Sicherheit

Unsere Systeme bewähren sich sowohl in der Sicherheit und der Funktion, als auch in der Optik.

Durch die große Auswahl an Farben können sich die Rollläden optimal in die Gestaltung einfügen. So können Gebäude aufgewertet werden.



## Wohnhaus, Garage, Ladengeschäft oder Industrieanlage

Unsere Rollladensysteme sind in vielen Bereichen im Einsatz. Sie überzeugen durch die hohe Qualität, die durch hochwertiges Material und hervorragende Verarbeitung gewährleistet ist.

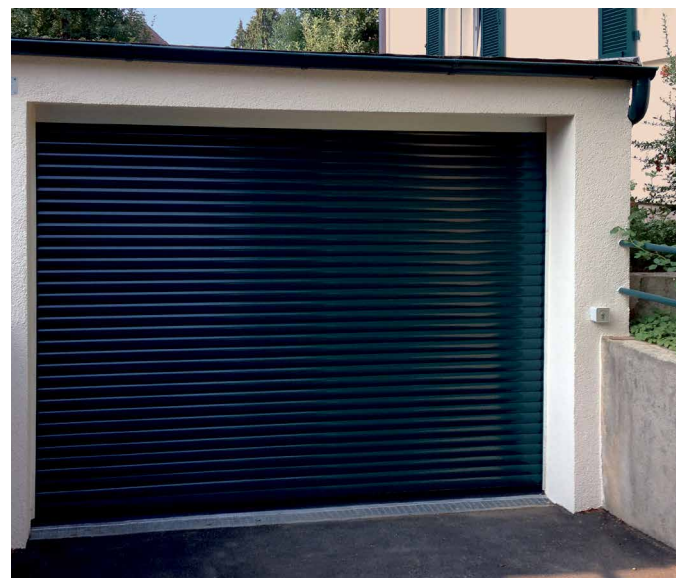





## Sicherheit mit System

Wir haben uns auf das Thema Sicherheit spezialisiert. Hochwertiges Material und ansprechende filigrane Gestaltung zeichnen die Wiral Sicherheits-Rollläden und -Rollgitter aus. Die Systeme sind in den Details durchdacht und komfortabel sowohl beim Einbau wie auch bei der Wartung.

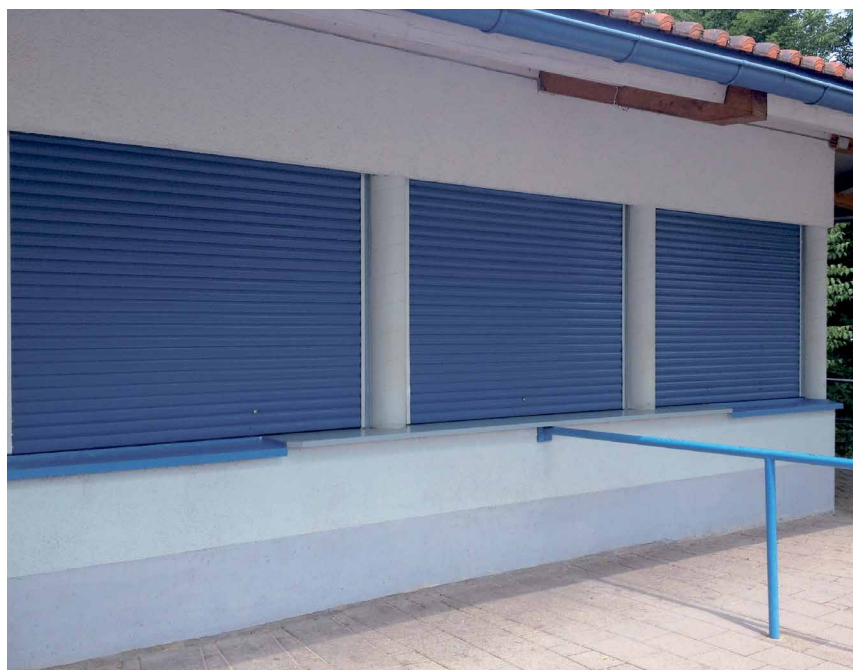



## Design | Funktion | Sicherheit

### Warum einen Rollladen aus stranggepresstem Aluminium?

Kunststoffrollläden kommen schnell an ihre Grenzen. Sie altern innerhalb von 5-7 Jahren, können Probleme mit der Windlast haben, bei starker Hitzeeinstrahlung können sie sich verformen und bei Hagel kann es zu Durchschlägen kommen, so dass die Scheiben dahinter nicht wirklich geschützt sind. Von der Einbruchsicherheit wollen wir hier gar nicht reden. Rollgeformte Aluminium-Profile, die günstige Variante der Aluminium-Profile, erkennt man deutlich am dünnwandigen Material, das zur Aussteifung gebogen, gefalzt, gekerbt und ausgeschäumt werden muss. Sie sind in der Regel einfach verwindbar und durch die geringeren Wandstärken können bei Hagel und Vandalismus leicht Dellen entstehen, durch die auch die Funktion eingeschränkt werden kann. Die Baugröße ist begrenzt, so müssen die Profile bei gleicher Baubreite sehr viel stärker gewählt werden.

### Hier sind die stranggepressten Aluminium-Profile von Wiral klar im Vorteil

Man erkennt deutlich das dickwandige Material aus einem Guss, das zur Aussteifung weder Falzungen noch Einkerbungen oder Ausschäumen braucht. Mit den Wiral Profilen bekommen Sie eine optimale Lösung für Ihr Haus. Sie sind besonders langlebig, sind stabil, verwindungssteif und schlagfest. Auch bei großen Baubreiten kann Wiral mit schmalen Profilen punkten. So entsteht eine filigrane Lösung mit höchster Sicherheit. Bestellen Sie ihre Wunschfarbe, so passt sich der Rollladen optisch an das Gebäude an und wertet dieses nicht nur Sicherheitstechnisch sondern auch gestalterisch auf.



## Unsere Profile im Überblick

### Wiral Rollladen

	Safe Silent	Safe V	Safe D	Silenta	Thermo Silent
Sicherheitsklasse*	Durchschusshemmend FB 2	RC 4	RC 3	RC 2	RC 2
Breite max.	600 cm	630 cm	630 cm	500 cm	500 cm
Anwendungsbereiche	Höchster Schutz für Personen und Sachen	Sicherer Schutz für Türen und Fenster	Sicher auf voller Breite	Der Flüsterleise	Der Vollgedämmte mit hoher Flächenstabilität

	SE	SE Therm	Delta 55	Delta 37	Delta 27	Novum 37
Sicherheitsklasse*	RC 2	RC 2	RC 3	RC 2	RC 2	RC 2
Breite max.	400 cm	400 cm	500 cm	300 cm	250 cm	300 cm
Anwendungsbereiche	Schöne Flächenwirkung, sanfte Wölbung	Sanfte Wölbung Lärm-, Schallschutz	Der Glattflächige	Das große Mini-Profil	Das Mini-Profil	Linksrollender Rechtsroller

\* Die RC Sicherheitsklassen „einbruchshemmend“ gelten jeweils in Verbindung mit der Wiral Führungsschiene, dem Wiral Sicherungswinkel und der Wiral Hochschiebesicherung.

### Wiral Rollgitter

	Grillenta	Silenta Grill	SE Grill	Safe Grill	Delta Grill
Breite max.	600 cm	500 cm	350 cm	350 cm	250 cm
Anwendungsbereiche	Für Schaufenster innen, Windschutz und vieles mehr	Flüsterleise, mit hoher Flächenstabilität	Schöne Flächenwirkung, sanfte Wölbung	Geeignet für Industrie, Nassbereiche ...	Ideal für Vor- und Anbauten
Vollflächen	❖	❖	❖	❖	❖
Lochband versetzt/gerade	❖	❖	❖	❖	❖
+ Lichtbänder	❖	❖	❖	❖	❖
+ Insektenschutz	❖	❖	❖	❖	❖
Kombinierbar mit		Silenta / Thermo Silent	SE / SE Therm	SE / SE Therm	Delta 37

# Wiral Sicherheits-Rollläden aus strangpresstem Aluminium



**Wiral Safe Silent**



**Wiral Safe D / V**

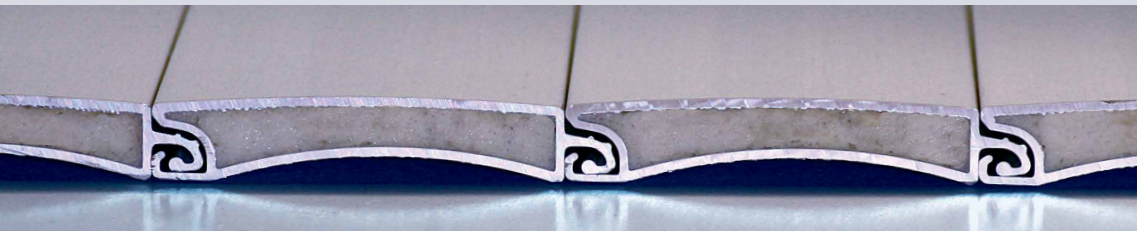

**Wiral Delta 55**

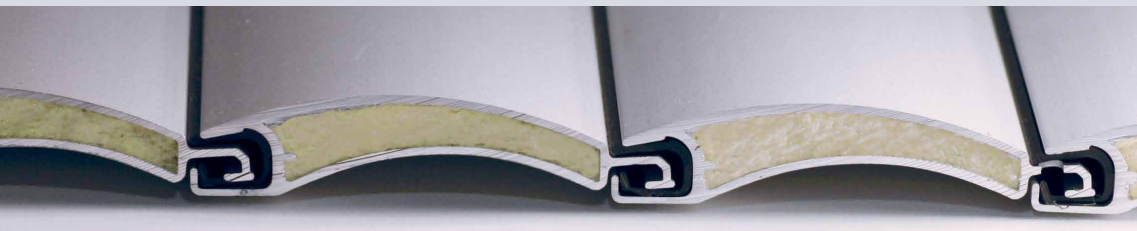

**Wiral Thermo Silent**



**Wiral SETherm**

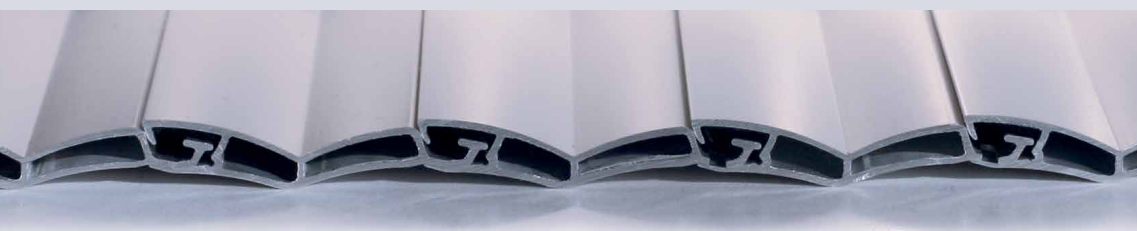

**Wiral Novum 37**

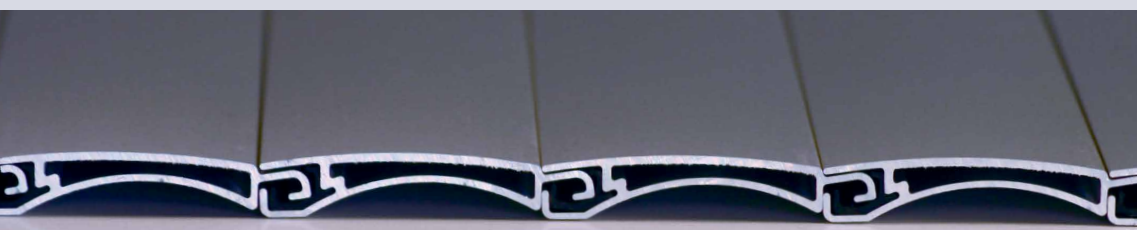

**Wiral Delta 37**



**Wiral Delta 27**

Gesamt Profilhöhe	55 mm
Deckbreite	40 mm
Nenndicke	14,5 mm

Gewicht pro m<sup>2</sup>:  
 + PU-Ausschäumung 12 kg  
 + Sicherheitseinlage 28 kg

Durchschusshemmend FB 2

Einbaubreite max. 6.000 mm

Ballendurchmesser:		
Höhe	Achse	Achse
	Ø 98 mm	Ø 133 mm
150 cm	25,0 cm	24,7 cm
250 cm	28,2 cm	30,9 cm

Abmessungen Laufschielen:  
 30/28/30 mm, 40/28/40 mm,  
 50/30/50 mm, 60/30/60 mm

## Wiral Safe Silent

### Höchster Schutz für Personen und Sachen

Wiral Aluminium-Rollladen bieten mehr Schutz und Sicherheit. Mit dem Safe Silent haben wir mit den sichersten Rollladen entwickelt, der heute auf dem Markt ist.

- durchschusshemmend nach Klasse FB 2
- überlappende stranggepresste Hohlkammer-Profile
- Speziallegierung
- Sicherheits-Einlage

alternativ

- Hohlkammer mit PU-Isolierhartschaum (nicht durchschusshemmend)



Gesamt Profilhöhe	48 mm
Deckbreite	40 mm
Nenndicke	14,5 mm

Gewicht pro m<sup>2</sup>:  
 RC 3 11 kg  
 RC 4 13 kg

Einbaubreite max. 6.300 mm

Ballendurchmesser:		
Höhe	Achse	Achse
	Ø 70 mm	Ø 98 mm
150 cm	18,6 cm	20,4 cm
225 cm	20,6 cm	22,4 cm
300 cm	25,2 cm	25,6 cm

Abmessungen Laufschielen:  
 30/28/30 mm, 40/28/40 mm,  
 45/22/45 mm, 50/30/50 mm,  
 60/30/60 mm

## Wiral Safe D / V

### Sicher für Fenster und Türen

Dieses Rollladenprofil ist die konsequente Weiterentwicklung unseres durchschusshemmenden „Safe Silent“-Rollladen. Höchste Festigkeit und Stabilität machen jeden mechanischen Durchbruchversuch nahezu unmöglich und bieten so sicheren Schutz vor Fenster- und Türöffnungen. Und das bei einer Einbaubreite von bis zu 6,30 m.

- Ausführung auf Wunsch mit Spezialstahl in der Hohlkammer und Isolierschaumausfüllung.
- Original Wiral-Führungsschienen und Sicherungswinkel verhindern ein Aushebeln.



Gesamt Profilhöhe	62,0 mm
Deckbreite	55,0 mm
Nenndicke	11,5 mm
Gewicht pro m <sup>2</sup>	10,0 kg

Einbaubreite max. 5.000 mm  
 (breiter auf Anfrage)

Ballendurchmesser:		
Höhe	Achse	Achse
	Ø 70 mm	Ø 98 mm
250 cm	23,2 cm	22,8 cm
300 cm	25,6 cm	24,6 cm

Abmessungen Laufschielen:  
 30/28/30 mm, 40/28/40 mm,  
 45/22/45 mm, 50/30/50 mm,  
 60/30/60 mm

## Wiral Delta 55

### Der Glattflächige

Das glattflächige Profil ist für den industriellen Einsatz ebenso geeignet, wie als flexibler Raumteiler im Büro oder im Wohnbereich.

Bei Licht- und Luftbedarf kann es mit Wiral „Safe Grill“-Profilen kombiniert werden. Einbruchhemmend nach RC 3.





## Thermo Silent

### Der vollgedämmte Flüsterleise

Hier punkten die optimale Formgebung des Aluminium-Profiles und die Wiral „Sweet-Einbettung“ im Kammerbereich für einen geräuscharmen Lauf. Der Rollladen zeichnet sich durch die Kombination der Werkstoffe Aluminium mit Kunststoff und einen durchdachten Profilaufbau aus. Die Vorteile: erhöhte Schalldämmung, leiser Lauf und mehr Sicherheit durch höhere Flächenstabilität.

- Wandungsstärken von 1 mm bei 55 mm Deckbreite
- Sehr leise durch die „Sweet-Einbettung“ im Kammerbereich
- Hohlkammerfüllung mit FCKW-freiem PU-Isolierschaum
- Polyamidzapfen gegen seitliches Verschieben
- Auf Wunsch Endstab mit eingeschobenem Beschwerungsprofil aus Aluminium

## Silenta

### Der Flüsterleise

Ohne PU-Isolierschaum Füllung, ansonsten entspricht er dem „Thermo Silent“.

Gesamt Profilhöhe	65 mm
Deckbreite	55 mm
Nenndicke	14,5 mm

Gewicht pro m<sup>2</sup>:

<b>Thermo Silent</b>	
+ PU-Isolierschaum	9,5 kg
<b>Silenta</b>	
ohne PU-Schaum	8,0 kg

Einbaubreite max. 5.000 mm

Ballendurchmesser:

Höhe	Achse Ø 70 mm	Achse Ø 98 mm
150 cm	17,6 cm	20,0 cm
225 cm	20,8 cm	22,2 cm
300 cm	24,0 cm	24,0 cm

Abmessungen Laufschiene:

30/28/30 mm, 40/28/40 mm,  
50/30/50 mm, 60/30/60 mm



## Wiral SETherm

### Der Sanftgewölbte

Design und Funktion gehen hier Hand in Hand. Sicherheit, Stabilität und überzeugender Bedienkomfort setzen bei diesem Profil Maßstäbe.

- Die sanfte Wölbung der Profile erzeugen eine ansprechende Flächenwirkung bei großen, wie auch bei kleinen Fensterflächen
- Sehr leise durch die „Sweet-Einbettung“ im Kammerbereich
- Lärm- und Wärmedämmung durch vollflächige Isolierausschäumung
- Er überzeugt durch ein gutes Handling für den Monteur, sowohl beim Einbau als auch bei Reparaturen
- Polyamidzapfen gegen seitliches Verschieben
- Auf Wunsch Endstab mit einem eingeschobenen Beschwerungsprofil aus Aluminium
- Mit und ohne Lüftungsschlitze

## Wiral SE

Dieses Rollladenprofil ist die abgespeckte Version des Wiral „SETherm“, mit fast allen seinen Vorteilen. Beim „SE“ sind die Hohlkammerprofile nicht ausgeschäumt.

Gesamt Profilhöhe	55 mm
Deckbreite	45 mm
Nenndicke	11 mm

Gewicht pro m<sup>2</sup>:

<b>SETherm</b>	
+ PU-Isolierschaum	9,5 kg
<b>SE</b>	
ohne PU-Schaum	8,0 kg

Einbaubreite max. 4.000 mm

Ballendurchmesser:

Höhe	Achse Ø 60 mm	Achse Ø 70 mm
150 cm	17,0 cm	18,4 cm
225 cm	20,4 cm	19,6 cm
300 cm	22,0 cm	22,8 cm

Abmessungen Laufschiene:

30/22/30 mm, 30/28/30 mm,  
40/28/40 mm, 45/22/45 mm,  
50/30/50 mm, 60/30/60 mm

Gesamt Profilhöhe	44 mm
Deckbreite	37 mm
Nenndicke	8,5 mm
Gewicht pro m <sup>2</sup>	7,5 kg

Einbaubreite max. 3.000 mm  
(je nach Einbausituation mehr)

Ballendurchmesser:		
Höhe	Achse	Achse
	Ø 60 mm	Ø 70 mm
150 cm	14,4 cm	15,2 cm
225 cm	17,0 cm	17,0 cm
300 cm	19,6 cm	20,0 cm

Abmessungen Laufschielen:  
30/22/30 mm, 45/22/45 mm,  
30/28/30 mm, 40/28/40 mm,  
LsKh 40/28/40 mm

## Wiral Novum 37

### Der linksrollende Rechtsroller

Rollladen mit Know-how für die Vorbautechnik. Mit dem stranggepressten Novum 37 ist es gelungen, die linksrollende Funktion mit der Optik rechtsrollender Systeme zu verbinden.

Durch den Stab mit dem typischen „Knick“ entstehen bei geschlossener Fläche konvexe, nach außen gerichtete Wölbungen, dadurch entsteht der Eindruck, ein rechtsrollendes Profil vor sich zu haben. Der außergewöhnliche Profilschnitt ermöglicht eine Flächenstabilität, die den Novum 37 auch für großflächigere Anwendungen prädestiniert.

Das neue Profil öffnet der Vorbautechnik ein gestalterisches Format auf der Ebene des Rechtsrollers - vor allem in Verbindung mit dem einbruchshemmenden System Wiral MiniBox.



Gesamt Profilhöhe	44 mm
Deckbreite	37 mm
Nenndicke	8,5 mm
Stäbe pro m/Höhe	27
Gewicht pro m <sup>2</sup>	7,4 kg

Einbaubreite max. 3.000 mm

Ballendurchmesser:		
Höhe	Achse	Achse
	Ø 60 mm	Ø 70 mm
150 cm	14,0 cm	16,0 cm
225 cm	16,6 cm	18,2 cm
300 cm	18,4 cm	19,6 cm

Abmessungen Laufschielen:  
30/22/30 mm, 45/22/45 mm

## Wiral Delta 37

### Das große Miniprofil

Unser „Großer“ unter den Miniprofilen bietet ein Höchstmaß an Stabilität und Sicherheit.

- Lichtschlitze im Hakenbereich der Hohlkammerprofile
- Ausstattung mit Geräuschkämmen und Arretierzapfen
- Optional: Die Führungsschielen können mit Sicherheitswinkeln abgedeckt werden



Gesamt Profilhöhe	33 mm
Deckbreite	27 mm
Nenndicke	6,3 mm
Stäbe pro m/Höhe	37
Gewicht pro m <sup>2</sup>	6,8 kg

Einbaubreite max. 2.500 mm

Ballendurchmesser:		
Höhe	Achse	Achse
	Ø 60 mm	Ø 70 mm
150 cm	13,6 cm	14,6 cm
225 cm	16,4 cm	17,0 cm
300 cm	18,2 cm	19,6 cm

Abmessungen Laufschielen:  
30/22/30 mm, 45/22/45 mm

## Wiral Delta 27

### Das Miniprofil

Das ideale Rollladenprofil für kleinste Ballendurchmesser, das hinsichtlich Stabilität und Standfestigkeit auch mit größeren Konstruktionen vergleichbar ist. Zusätzliche Sicherheit bieten hier manuelle Riegelverschlüsse.



## Die filigranen Rollgitter von Wiral aus stranggepresstem Aluminium

### Grillenta

Das filigrane Rollgitter für die höchsten Ansprüche mit einer Einbaubreite von bis zu 6,30 m. Gerne wird es als Rolltor in Tiefgaragen, als Absperrgitter hinter Schaufenstern und in Ladenpassagen verwendet, wenn trotz geschlossenem Zustand Einblicke oder Lüftung ermöglicht werden sollen.



### Silenta Grill

Das moderne Rollgitter, das für Anlagen für eine Höhe bis zu 3,3 m geeignet ist. Mit seiner maximalen Einbaubreite von 5 m ist es auch für besondere Designlösungen geeignet, wenn Lüftung und Blickfreiheit gewährt werden sollen.



### SE Grill

Das filigrane optisch sehr ansprechende Rollgitter, wird gerne im privaten Bereich eingesetzt, um z.B. auch beim Belüften Sicherheit zu ermöglichen. Durch die Einbaubreite von bis zu 4 m ist es in vielen Einsatzbereichen geeignet.

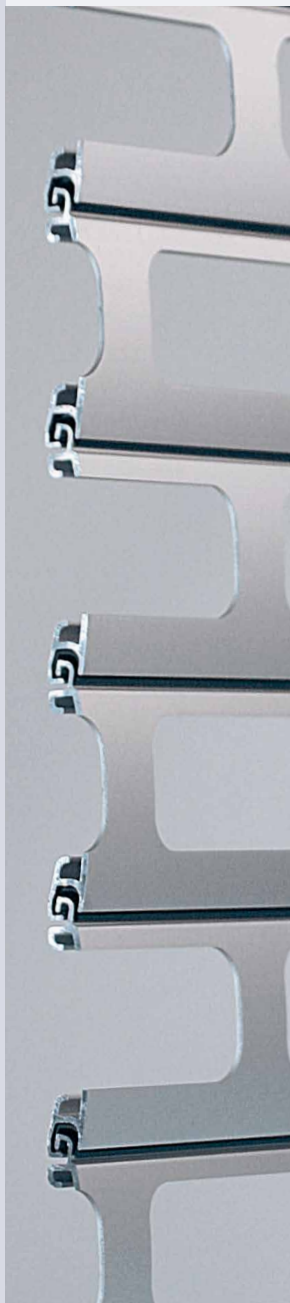

### Safe Grill

Beim Safe Grill haben wir auf die Sweet-Einbettung verzichtet, so kann auch im industriellen Bereich und in Feuchträumen wie z. B. Schwimmbädern eine hohe Funktionalität gesichert werden. Er hat eine maximale Einbaubreite von 3,5 m.



### Delta Grill

Das filigrane Rollgitter für die höchsten Ansprüche, mit leisem Lauf und einer Einbaubreite bis zu 3 m. Unser Miniprofil ist besonders für Schaufenster geeignet, wo Durchsicht und Sicherheit gewünscht werden.





Eine filigrane Lösung, wenn gute Belüftung, Transparenz und trotzdem Schutz gewünscht sind. Die Anwendungsbereiche sind vielfältig, z. B. als Raumteiler, für zusätzliche Sicherheit hinter Schaufenstern, als transparenter Windschutz und natürlich als Schutz vor unerwünschten Besuchern.

Durch die möglichen Einbaubreiten bis zu 6 m können hiermit auch elegante Design-Lösungen umgesetzt werden. Der Farbgestaltung sind auch hier kaum Grenzen gesetzt: mit dem Farbsortiment von 150 RAL-Farben sowie 4 Eloxal-Tönen bieten wir einen großen gestalterischen Spielraum.

Die Rollgitter können wahlweise symmetrisch wie auch versetzt gestanzt werden. In die Lochblenden können transparente Polycarbonatbänder oder Aluminiumlochbänder als Insektenschutz eingesetzt werden. Ungestanzt sind sie als vollflächige Rolltore einsetzbar. Für das Mehr an Sicherheit kombinieren Sie einfach die Gitterprofile mit den passenden Flächenprofilen.



## Wiral Grillenta

Gesamt Profilhöhe 76 mm  
Deckbreite 64 mm  
Nennstärke 16 mm  
Lochstanzung 80 x 41 mm

Gewicht pro m<sup>2</sup>:  
Ungestanzt 12 kg  
Gestanzt 9,5 kg  
+ Insektenschutz 11 kg

Einbaubreite max. 6.000 mm

Ballendurchmesser:  
Höhe Achse Achse  
Ø 98 mm Ø 133 mm  
150 cm 21,8 cm 22,9 cm  
225 cm 24,2 cm 25,9 cm  
300 cm 27,4 cm 28,7 cm

Abmessungen Laufschiene:  
40/28/40 mm, 50/30/50 mm,  
60/30/60 mm



Lichtbänder mit Lochstanzung wahlweise symmetrisch oder versetzt.



### Der für besondere Ansprüche

Das filigrane Rollgittersystem von überzeugender Stabilität, das höchsten Ansprüchen gerecht wird. Er besticht durch seine mögliche Einbaubreite von 6,30 m bei einer Höhe von 2,6 m in der Rollbox.

- Mit der Profilhöhe von 76 mm und einer möglichen Breite von 6 m sucht es seines Gleichen
- Geräuscharmer Lauf durch „Sweet-Einbettung“ im Kammerbereich
- Arretierungen durch Druckgusselemente für mehr Stabilität und Sicherheit

Wahlweise mit:

- Lichtbändern aus Polycarbonat oder
- einem Lochband aus Aluminium als Insektenschutz oder
- als Vollflächen, ohne Lochstanzungen

## Wiral Silenta Grill



Lichtbänder mit Lochstanzung wahlweise symmetrisch oder versetzt.

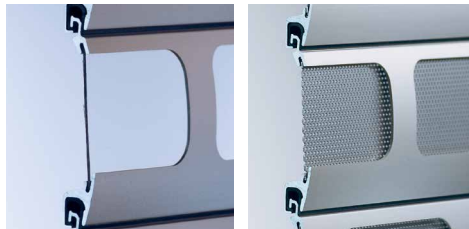

### Der Vielseitige

Erfüllt die optischen, funktionalen und sicherheitstechnischen Anforderungen an ein modernes Rollgitter.

- Hohe Stabilität
- Vielseitige Einbaumöglichkeiten durch seine hervorragenden Aufwickeldaten
- max. Einbauhöhe 3,3 m

### Optional

- Klare Polycarbonatscheiben
- Insektenschutz durch Lochblechbänder aus Aluminium
- oder einfach als vollflächiges Rolltor

Für das mehr an Sicherheit und als Lüftungs- und Beleuchtungseinheit kombinierbar mit

- Wiral „Silenta“
- Wiral „Thermo Silent“

Gesamt Profilhöhe	73 mm
Deckbreite	66 mm
Nennstärke	14,5 mm
Lochstanzung	80 x 41 mm

Gewicht pro m <sup>2</sup> :	
Ungestanzt	7,8 kg
Gestanzt	6 kg
+ Insektenschutz	7 kg

Einbaubreite max. 5.000 mm  
(je nach Einbausituation auch mehr)

Ballendurchmesser:		
Höhe	Achse	Achse
	Ø 70 mm	Ø 98 mm
150 cm	18,2 cm	19,4 cm
225 cm	20,6 cm	21,8 cm
300 cm	23,4 cm	24,0 cm

Abmessungen Laufschielen:  
30/28/30 mm, 40/28/40 mm,  
50/30/50 mm, 60/30/60 mm

## Wiral SE Grill

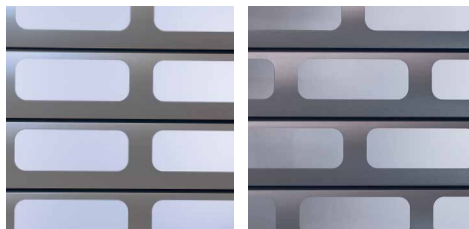

Lichtbänder mit Lochstanzung wahlweise symmetrisch oder versetzt.



### Der Anpassungsfähige

Die hervorragenden Aufwickel Eigenschaften ermöglichen den Einbau in bereits vorgegebene Rollräume. Er überzeugt durch perfekte Optik, sichere Funktion und geräuscharmen Lauf mit der bewährten Wiral „Sweet-Einbettung“.

### Optional

- Klare Polycarbonatscheiben
- Insektenschutz durch Lochblechbänder aus Aluminium
- oder einfach als vollflächiges Rolltor

Er gehört in die Reihe der Wiral Rollladentypen „SE“ und „SETherm“ und ist als Lüftungsfunktion mit diesen frei kombinierbar.

Gesamt Profilhöhe	55 mm
Deckbreite	45 mm
Nennstärke	11 mm
Lochstanzung	80 x 30 mm

Gewicht pro m <sup>2</sup> :	
Ungestanzt	6,1 kg
Gestanzt	5,1 kg
+ Insektenschutz	6,5 kg

Einbaubreite max. 4.000 mm

Ballendurchmesser:		
Höhe	Achse	Achse
	Ø 60 mm	Ø 70 mm
150 cm	15,6 cm	16,0 cm
225 cm	19,0 cm	19,2 cm
300 cm	20,8 cm	20,6 cm

Abmessungen Laufschielen:  
30/22/30 mm, 30/28/30 mm,  
40/28/40 mm, 50/30/50 mm,  
60/30/60 mm

## Wiral Safe Grill

Gesamt Profilhöhe	53,4 mm
Deckbreite	46,5 mm
Nennstärke	11,5 mm
Lochstanzung	80 x 20 mm

Gewicht pro m <sup>2</sup> :	
Ungestanzt	8,0 kg
Gestanzt	5,8 kg
+ Insektenschutz	7,1 kg

Einbaubreite max.	3.500 mm
-------------------	----------

Ballendurchmesser:		
Höhe	Achse	Achse
	Ø 60 mm	Ø 70 mm
150 cm	16,6 cm	17,4 cm
225 cm	20,0 cm	19,8 cm
300 cm	22,4 cm	22,0 cm

Abmessungen Laufschielen:  
30/22/30 mm, 45/22/45 mm

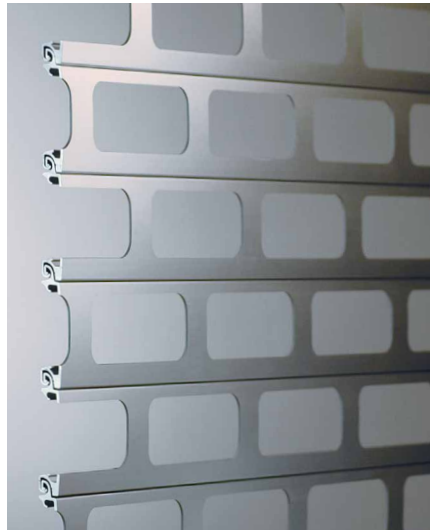

### Der Funktionale

Der Safe Grill, die günstigere Alternative zum SE Grill. Mit den selben Baugrößen empfehlen wir ihn gerade im industriellen Bereich, wo es weniger auf Optik und eher auf Funktion ankommt.

Er ist für spezielle Einsätze, wie z.B. im industriellen Bereich oder bei Schwimmbädern gut geeignet. Da das Profil ohne Kunststoffeinsätze auskommt, behält es auch bei hoher Luftfeuchte seine Funktionalität.

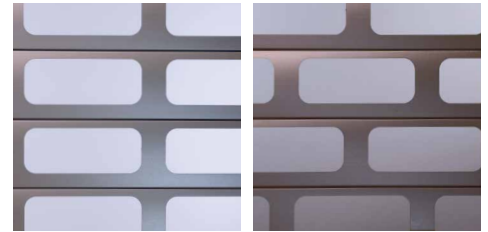

Lichtbänder mit Lochstanzung wahlweise symmetrisch oder versetzt.



### Optional

- Klare Polycarbonatscheiben
- Insektenschutz durch Lochblechbänder aus Aluminium
- oder einfach als vollflächiges Rolltor

Zum Kombinieren eignet sich hier der „Delta 55“ als Rollladenprofil.

## Wiral Delta Grill

Gesamt Profilhöhe	44 mm
Deckbreite	37 mm
Nennstärke	8,5 mm
Lochstanzung	80 x 20 mm

Gewicht pro m <sup>2</sup> :	
Ungestanzt	6,5 kg
Gestanzt	5,1 kg
+ Insektenschutz	6,1 kg

Einbaubreite max.	2.500 mm
-------------------	----------

Ballendurchmesser:		
Höhe	Achse	Achse
	Ø 60 mm	Ø 70 mm
150 cm	15,6 cm	16,6 cm
225 cm	18,4 cm	18,2 cm
300 cm	20,2 cm	21,6 cm

Abmessungen Laufschielen:  
30/22/30 mm, 45/22/45 mm



### Der große Mini

Der Delta Grill ist in der Ausführung als Rollgitter unser großes „Mini-Profil“.

Ideal für

- Vor- und Aufsatzelemente
- Bei Renovierungen, usw.
- Wenn die Einbausituation kleine Ballendurchmesser erfordert

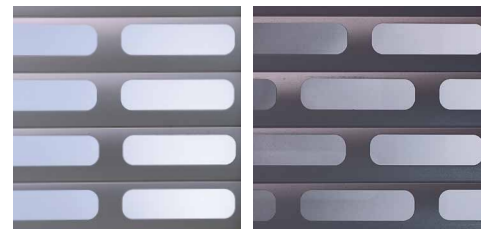

Lichtbänder mit Lochstanzung wahlweise symmetrisch oder versetzt.

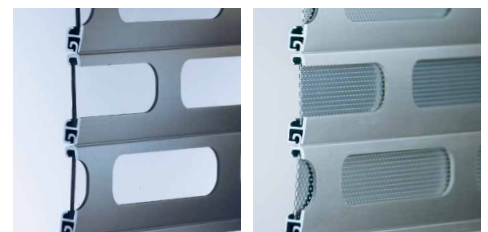

### Optional

- Klare Polycarbonatscheiben
- Insektenschutz durch Lochblechbänder aus Aluminium
- oder einfach als vollflächiges Rolltor

Für das mehr an Sicherheit können Sie es mit dem „Delta 37“ Rollladenprofil kombinieren.



## Sicherheit mit System von Wiral

Stranggepresstes Aluminium ist die Basis für alle Wiral Rollladen- und Rollgittersysteme. Schon 1972 hat Wiral auf höchste Qualität in der Produktion gesetzt und ist jetzt führend in der Rollladensicherheit. Das hochwertige Material erfüllt nicht nur unseren hohen Qualitätsanspruch sondern ermöglicht auch Lösungen mit attraktivem Design und optimaler Funktion.

Wiral hat es geschafft Rollladensysteme zu entwickeln, die bis in die höchsten Widerstandsklassen eingestuft werden und das mehrfach bestätigt. Durch ergänzende Bauelemente entsteht das Wiral-Sicherheitskonzept. Um die Widerstandsklasse RC2 - RC4 zu erreichen, haben wir zusätzlich zu unseren hochwertigen stranggepressten Aluminium Rollläden weitere intelligente Bauteile entwickelt.

**Gewusst wie:** Auch der Komfort ist bei uns ein wichtiges Thema. So haben wir nicht nur für das Thema Sicherheit, Schallschutz und Wetterschutz gute Lösungen zu bieten, auch bei der Bedienung ist das Wiral System komfortabel. Dank eingebautem Rohrmotor läßt sich jeder Rollladen auf Knopfdruck bedienen oder Sie können das Wiral-Rollladensystem mit Funksteuerung einfach in Ihre Hausautomation einbinden.

# Die Wiral Systeme

Wiral Systeme

## Wiral RollBox

Die Wiral RollBox optimiert dank einer horizontal beweglichen Achse die Auf- und Abwärtsbewegung des Rollladen. So ist der Rollladen beim Ein- und Ausrollen exakt senkrecht, egal wie groß der Ballendurchmesser ist.

Der dreiteilige Gehäusekasten aus stranggepresstem Aluminium ist gegen unbefugtes Öffnen gesichert. Seine Abmessungen betragen 250 x 260 mm oder 290 x 290 mm.

Als Einbauvariante gibt es die RollBox auch ohne Gehäuse.



- Abrollsicherung in der Achse und vollautomatische Hochhebesicherung
- Körperschallgedämmtes Anrollsystem
- 2-geteilte Laufschiene mit verdeckten Befestigungen
- Geeignet für raumhohe Rollläden und freistehende Raumteiler
- Motorischer Antrieb mit und ohne Not-Handkurbel
- Passend für 10 verschiedene Wiral Profil-typen
- Wählen Sie aus 150 RAL-Farben und 4 Eloxal-Tönen

Mit der 2-geteilten Laufschiene sind Sie auf der sicheren Seite. Sie zeichnet sich durch hohe Stabilität, leisen Lauf, verdeckte Befestigung und einfache Montage aus.

Sollte mal der Strom ausfallen, können Sie mit der Notfallkurbel den Rollladen problemlos von Hand wieder öffnen.

Die integrierte automatische Hochhebesicherung verriegelt sich beim Schließen des Rollladens selbsttätig. Erst beim Wiederaufrollen des Rollladens öffnet sich der Riegel ebenfalls automatisch.



# Wiral RollBox

# RollBox



## Wiral MiniBox

Ein Vorbauelement, das nicht nur bei Neubauten, sondern auch bei Umbauten und Altbausanierungen bestens eingesetzt werden kann. Die Wiral „MiniBox“ ist ein Komplettlement aus stranggepresstem Aluminium, mit Sicherheitsführungsschienen und Sicherungswinkel, das optisch und sicherheitstechnisch höchste Anforderungen erfüllt.

Die Details machen den Unterschied:

- Kopfstück aus 3 mm Edelstahlblech
- Massives Motorlager, dauergeschmierter, leistungsstarker Rohrmotor
- Die speziell für die MiniBox entwickelte Wiral-Hochhebesicherung ist in geschlossenem Zustand automatisch wirksam
- Verstärkung des Schlusstabes durch seitliche Ausreißhaken und aufgestecktes Klipsprofil
- Wählen Sie aus 150 RAL-Farben und 4 Eloxal-Tönen
- Passend für „Novum 37“, „Delta 37“, „Delta Grill“, „Delta 27“

Die MiniBox ist als Sicherheits-Komplettlement RC 2 geprüft. Größe des geprüften Elements: Höhe x Breite: 225 cm x 250 cm mit dreiteiliger, halbrunder Blende aus stranggepresstem Aluminium inkl. Rechtsrollerblende, stranggepressten Sicherheitsführungsschienen mit vorgesetztem Sicherungswinkel.

Die Kopfstücke sind innen bündig mit den Laufschienerücken, so dass das seitliche Auflaufen des Rollladenpanzers unmöglich ist. Das Anschlusskabel ist durch die Kopfstücke vollkommen geschützt. Für ein optisch gleiches Bild sorgen aufgesetzte Aluminium-Seitenbleche.

Der Rollladenpanzer „Novum 37“ ist Standard. Die spezielle Profilgeometrie des Panzers erweckt bei geschlossenem Rollladen den Eindruck, dass man die schönere Vorderseite und nicht wie in Vorbaurollläden üblich, die Rückseite des Panzers sieht.

Es können jedoch auch die anderen Miniprofile aus dem Wiral Programm verwendet werden.

# Wiral MiniBox

# Wiral MiniBox

## Wiral i-Box

Überall dort einsetzbar, wo die Rollraumverkleidung (Fertigkasten) schon vorhanden ist, nicht benötigt wird oder erst nachträglich angebaut wird. Vorhandene, eingepipste Lagerschalen können in den meisten Fällen im Mauerwerk gelassen werden. Dadurch wird die Lärm- und Staubentwicklung beim Einbau auf ein Minimum reduziert.

Durch die zweidimensionale Verstellmöglichkeit der Kopfstücke ist es möglich, die Achsmitte immer optimal auf jeden Rollladenpanzer und jeden Rollraum einzustellen. Das ausrückbare Motorlager ermöglicht es, den Rollladen im Falle eines Defektes gefahrlos abrollenzulassen und so eine einfache Demontage der Welle vorzunehmen.

Die i-Box ist ein komplettes Element aus aufeinander abgestimmten Komponenten. Ausgehend von zwei einfach zu ermittelnden Maßen (fertige Breite, Höhe bis Mitte Welle) und dem benötigten Rollladen werden die Einzelteile entsprechend abgelängt, vormontiert, vorbereitet (inkl. Befestigungsbohrungen der Laufschienen) und sicher verpackt. In der Stahlformwelle befindet sich ein ausreichend dimensionierter Rohrmotor sowie ein verschiebbares Gegenlager. Das Gegenlager ist langlebig und wartungsfrei. Die i-Box gibt es je nach Rollladenpanzer bis zu RC3 geprüft.

Die Befestigungsbohrungen der Laufschienen werden auf Wunsch gebohrt. Die Laufschienenkeder sind mit der Laufschiene fixiert. Sämtliche Schrauben für die i-Box und ein Innensechskant-Schraubendreher liegen bei. Alle Blechteile sind verzinkt. Durch die extrem schlanke Bauweise ist es möglich mehrere Anlagen im Anschluss (Sicherungswinkel an Sicherungswinkel) zu bauen – d.h. an der Hinterkante des Sicherungswinkels steht kein Teil über!

Der Antrieb erfolgt mit einem modernen vollelektronischen Rohrmotor. Dadurch ist die Endlageneinstellung problemlos möglich.

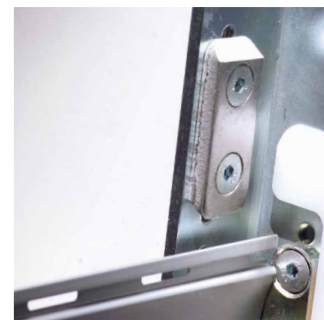
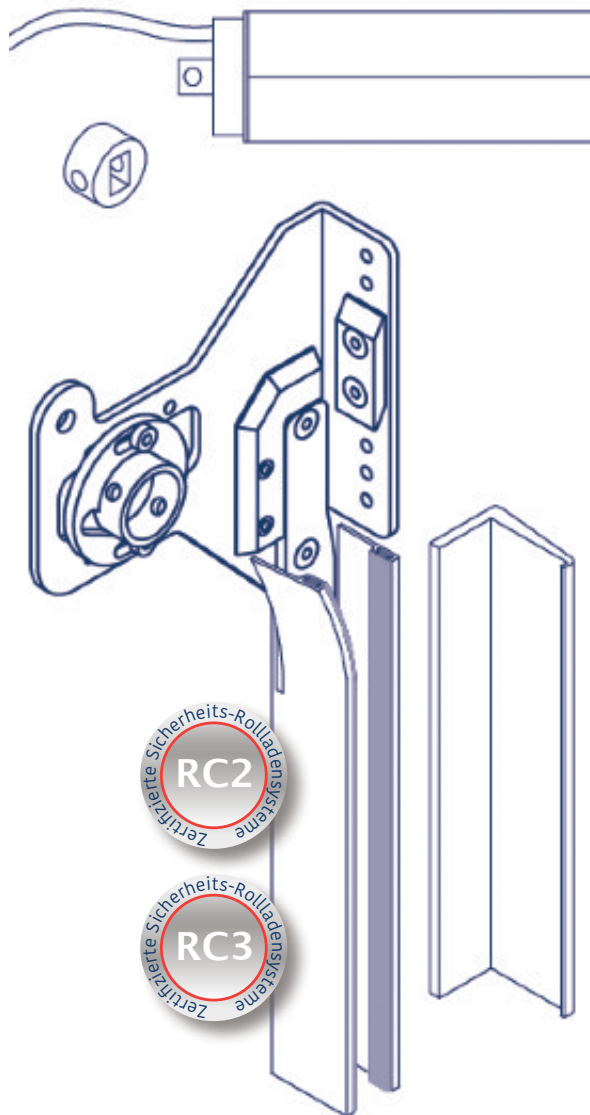

# Wiral i-Box

# Wiral i-Box

## Wiral FixBox 250/260 G 290/290 G

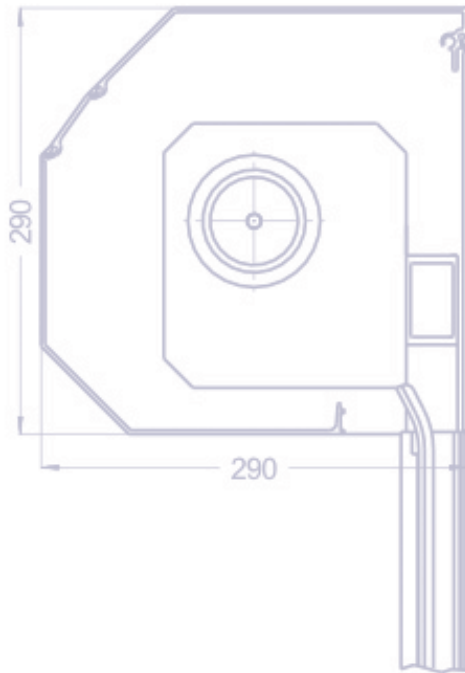
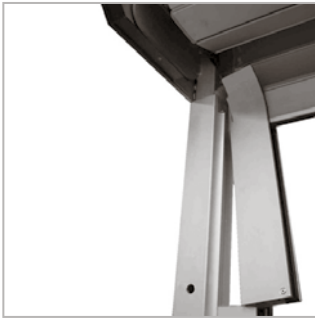

Der Motor und die Abrollsicherung sind in die Welle integriert. Das Stecksystem funktioniert durch Adapter mit passenden Laufschiene (auch bei Nothand-Varianten ist keine breitere Führungsschiene notwendig!). Die Motorwelle ist fix gelagert. Der 3-teilige Gehäusekasten ist aus stranggepresstem Aluminium.

Abmessungen: 250 x 260 bzw. 290 x 290 mm.

### Standardausführung

- Gehäusekasten: 3-teilig aus stranggepresstem Aluminium, eloxiert E6/EV1
- Rollladenpanzer Wiral Silenta ohne Lüftungsschlitze, eloxiert E6/EV1
- Der Antrieb läuft über eine fix gelagerte Stahlwelle mit Rohrmotor
- Abrollsicherung, ohne elektr. Zubehör
- Laufschiene: Ls 50/30/50 + RB-Adapter, stranggepresstes Aluminium, eloxiert E6/EV1, Einlaufschiene auswechselbar

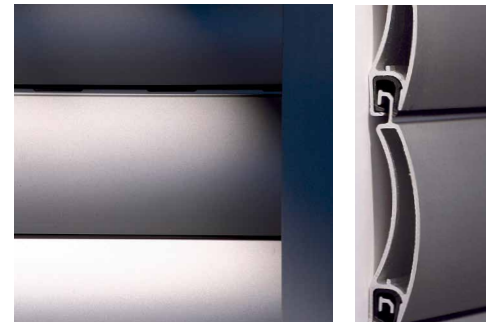
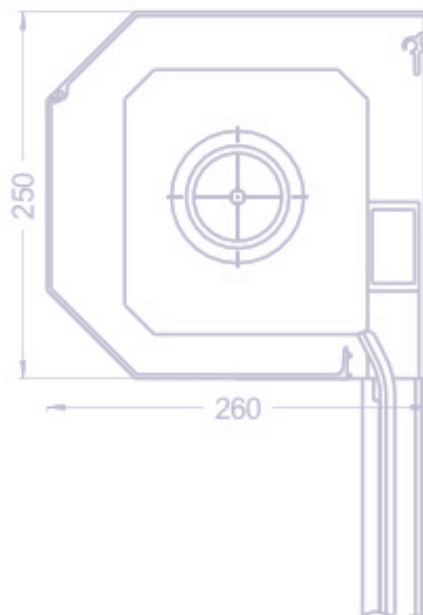

### Weitere passende Rollladen-Typen:

- Delta 55 mit / ohne Isolierausschäumung
- SE, SE Therm
- Thermo Silent
- Safe D, Safe V

### Passende Rollgitter-Typen:

- Delta Grill
- SE Grill
- Silenta Grill
- Grillenta

# Wiral FixBox

# Wiral FixBox



## Nachrüsten für das Mehr an Sicherheit

Je nach Einbausituation kann schon das Austauschen des Rollladenbehangs sehr viel bringen. Die Vorteile durch die stranggepressten Profile und die komfortable Bedienung machen die Entscheidung leicht.

### Die samtig-leise Laufschiene Wiral Flock

Wir können auch leise! – Schluss mit klappernden Rollläden. Diese Laufschiene ist durch ihre Beflockung die technisch konsequente Lösung, um den Rollladen sicher und geräuscharm zu führen. Das was sich in der Autoindustrie schon viele Jahre bewährt hat, wurde von Wiral für seine geräuscharmen Führungsschienen eingesetzt.

Durch eine beidseitige Beflockung der Schienen haben wir erreicht

- Störungsfreie Bewegung des Rollladens
- Erhöhter Wärme- und Schallschutz
- Verhinderung von Faltenbildung bei herabgelassenem Panzer

- Keine Klappergeräusche – auch bei starkem Wind
- Aufbaumaß trotz Doppeldämmung nicht über 19 mm
- Problemloser Einbau von 14 mm Profilen oder 11 mm Profilen

#### Oberflächengestaltung

- Alu mattiert
- Alu dunkelbronze eloxiert C33/C34
- RAL 9016 weiß pulverbeschichtet

So passt die Wiral Flock Laufschiene zu jedem Fenster und Rollladen. Gerade die weiße Ausführung eignet sich sehr gut für die nachträgliche Ausstattung bei der Renovierung.



### Der Wiral Sicherungswinkel

Die Wiral Sicherungswinkel sind absolut einzigartig und patentrechtlich geschützt. Die Sicherungswinkel werden zusammen mit den Laufschiene montiert. Sie umgreifen den gesamten vorderen

Schenkel der Laufschiene, dadurch ist es praktisch unmöglich die Laufschiene aufzuhebeln. Des Weiteren werden sichtbare Verschraubungen in den Laufschienschenkeln vollkommen überdeckt.



### Die automatische Wiral Hochhebesicherung

Die Sicherung gegen Anheben des Panzers aktiviert sich automatisch, wenn der Rollladen komplett runtergefahren

ist und erst beim Aufrollen hebt sie sich vollautomatisch wieder auf. So werden Ihre Fenster und Türen zum „Tresor“.



# Nachrüsten mit System

wiral system





Empfohlen durch Ihren Fachbetrieb

Sie suchen noch einen qualifizierten Fachhändler bei Ihnen in der Nähe? Fragen Sie uns, wir empfehlen Ihnen gerne einen Monteur unseres Vertrauens. Denn nur ein fachmännisch geplanter und montierter Rollladen hält was er verspricht.

Wir sind erst zufrieden, wenn unsere Kunden zufrieden sind. Lassen Sie uns gemeinsam die passende Lösung finden, wir unterstützen Sie auch gerne in der Bauplanung, damit am Ende alles reibungslos funktioniert.



**Wiral**

Rollladenfertigungs- und  
Vertriebsgesellschaft mbH

Tel. +49 (0) 7153 5596-70

Fax. +49 (0) 7153 5596-72

E-mail [info@wiral.de](mailto:info@wiral.de)

[www.wiral.de](http://www.wiral.de)

Silcherstraße 61  
D-73666 Baltmannsweiler

